

**INFORMACIÓN TÉCNICA - QYOS 100**

**1 PAX**



**Dimensiones**

Dimensiones exteriores :	105 x 105 x 221,4 cm
Dimensiones interiores:	90,2 x 102,2 x 205 cm
Superficie de suelo:	1,10 m <sup>2</sup>
Dimensiones mesita:	68 x 33 cm
Altura mesita:	106,5 cm
Dimensiones puerta:	88,2 x 221,4 cm - Reversible
Zona paso libre puerta:	86 cm
Base Fija y móvil:	Sistema integrado de nivelación y transporte Pies de aluminio y niveladores de ajuste Incluye 4 Ruedas sin freno (100kg/ud) para fácil desplazamiento

**Materiales**

Estructura:	Perfiles de aluminio extrusionado con unión de piezas de inyección de aleación de Zinc. Pintura electroestática epoxi-poliéster.
Revestimiento exterior:	Bastidores estructurales interiores de los paneles realizados en tubo de acero de 40x20x1,5mm y de 40x30x1,5mm, con aislamiento acústico de PET de 40mm de espesor y una densidad de 2200 gr/m2.  2 opciones: - Panel Tapizado sobre tablero aglomerado melamínico de e=10mm con foam de 2mm. - Panel de tablero aglomerado melamínico de e=10mm Puerta y cerramiento trasero en vidrio acústico de 4+4mm no perforado. Puerta con tirador de inyección de aluminio, sin llave y apertura hacia exterior. Cierre magnético.
Revestimiento interior:	2 opciones: - Panel PET ECO. - Panel de tablero aglomerado melamínico de e=10mm con panel PET ECO 9mm y tapizado  Paneles inferiores con rejilla de ventilación de chapa de acero de e=1,5mm
Recubrimiento Techo:	Panel exterior de tablero aglomerado melamínico de e=16 mm. Panel interior de tablero aglomerado melamínico de e=16 mm.
Recubrimiento suelo:	Revestimiento interior tapizado con el tapizado FA beige con espuma acústica en PUR e=2mm.  Base de MDF melamínico de e=30 mm y Moqueta de PA de e=5mm con pelo corto, antiestática y antimanchas
Sobremesa:	Mesa de aglomerado melamínico de e=19mm Escuadras inferiores de soporte semi-ocultas

**Dimensiones**

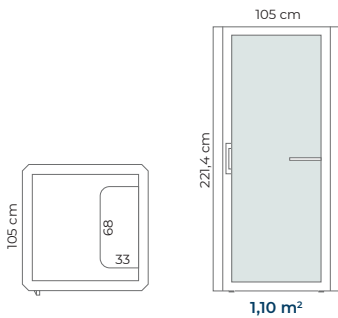

**Opcional**



Taburete Qyos

**Información Técnica**

Iluminación:	1 LED lineal longitudinal de 8,6W-12V - 520mm; Luz natural de 4000K  Activación simultanea junto a ventiladores a través de sensor de presencia.
Ventilación:	2 impulsores en frontal + 2 extractores en techo. Capacidad de extracción 280 m <sup>3</sup> / h = 24 veces/h. Caudal máximo: 29 l/s Normativa DIN 1946 de renovación del aire
Acústica:	Reducción global de discurso - ISO 23351-1:2020 Tipo A (30 -35db)
Conectividad:	1 TC 120v / 220v + USB C + Detector de presencia Conexión exterior a red mediante punto de conexión normalizada. Cable de conexión desde cabina: 2,5 m lineales 0,5 mL hasta conector GST18 + 2 mL de conector a cabeza de enchufe
Ignífugo:	Elementos certificados B-s1-d0 contra la reacción de fuego - Norma EN 13501-1 + A1:2013

**INFORMACIÓN TÉCNICA - QYOS 150**

**1 PAX**



**Dimensiones**

Dimensiones exteriores :	155 x 105 x 221,4 cm
Dimensiones interiores:	142,2 x 92,2 x 205 cm
Superficie de suelo:	1,63 m <sup>2</sup>
Dimensiones mesita:	71,6 x 40 cm
Altura mesita:	74 cm / 106,5 cm
Dimensiones puerta:	88,2 x 221,4 cm - Reversible
Zona paso libre puerta:	86 cm
Base Fija y móvil:	Niveladores de ajuste integrados de fácil acceso interior.

**Materiales**

Estructura:	Perfiles de aluminio extrusionado con unión de piezas de inyección de aleación de Zinc. Pintura electrostática epoxi-poliéster.  Bastidores estructurales interiores de los paneles realizados en tubo de acero de 40x20x1,5mm y de 40x30x1,5mm, con aislamiento acústico de PET de 40mm de espesor y una densidad de 2200 gr/m2.
Revestimiento exterior:	2 opciones: - Panel Tapizado sobre tablero aglomerado melamínico de e=10mm con foam de 2mm. - Panel de tablero aglomerado melamínico de e=10mm Puerta y cerramiento en vidrio acústico de 4+4mm no perforado. Puerta con tirador de inyección de aluminio, sin llave y apertura hacia exterior. Cierre magnético.
Revestimiento interior:	2 opciones: - Panel PET ECO. - Panel de tablero aglomerado melamínico de e=10mm con panel PET ECO 9mm y tapizado  Paneles inferiores con rejilla de ventilación de chapa de acero de e=1,5mm
Recubrimiento Techo:	Panel exterior de tablero aglomerado melamínico de e=16 mm. Panel interior de tablero aglomerado melamínico de e=16 mm.
Recubrimiento suelo:	Base de MDF melamínico de e=30 mm y Moqueta de PA de e=5mm con pelo corto, antiestática y antimanchas
Sobremesa:	Mesa de aglomerado melamínico de e=19mm Escuadras inferiores de soporte semi-ocultas

**Dimensiones**

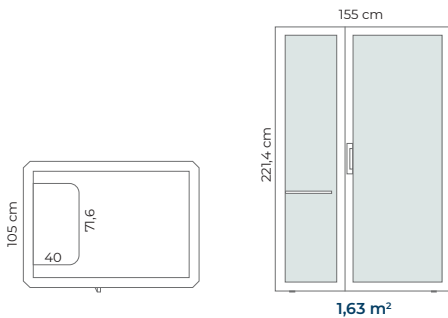

**Opcional**



Taburete Qyos

**Información Técnica**

Iluminación:	2 LEDs lineales longitudinales de 8,6W-12V - 520mm; Luz natural de 4000K  Activación simultanea junto a ventiladores a través de sensor de presencia.
Ventilación:	2 impulsores en frontal + 2 extractores en techo. Capacidad de extracción 280 m <sup>3</sup> / h = 24 veces/h. Caudal máximo: 29 l/s Normativa DIN 1946 de renovación del aire
Acústica:	Reducción global de discurso - ISO 23351-1:2020 Tipo A (30 -35db)
Conectividad:	1 TC 120v / 220v + USB C + Detector de presencia Conexión exterior a red mediante punto de conexión normalizada. Cable de conexión desde cabina: 2,5 m lineales 0,5 mL hasta conector GST18 + 2 mL de conector a cabeza de enchufe
Soporte TV:	Soporte opcional para fijación de pantallas con sistema universal VESA 100 y 200 Dimensión max: 43" // Peso max: 12 Kg
Ignifugo:	Elementos certificados B-s1-d0 contra la reacción de fuego - Norma EN 13501-1 + A1:2013

**INFORMACIÓN TÉCNICA - QYOS 200**

**1/2 PAX**

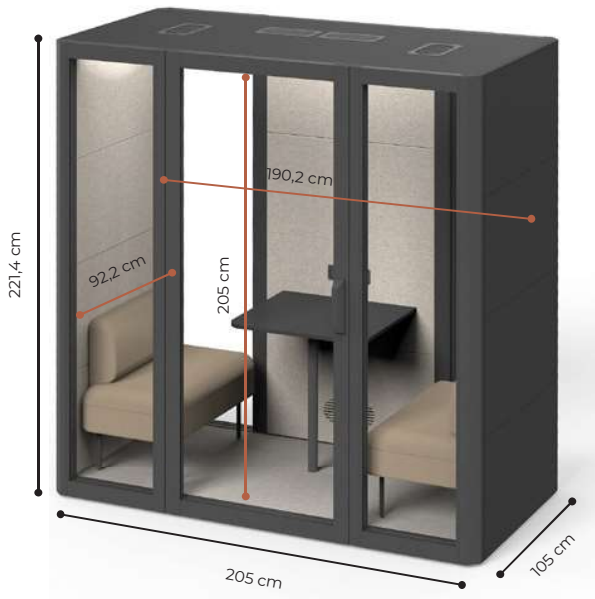

**Dimensiones**

Dimensiones exteriores :	205 x 105 x 221,4 cm
Dimensiones interiores:	190,2 x 92,2 x 205 cm
Superficie de suelo:	2,15 m <sup>2</sup>
Dimensiones mesita:	68 x 60 cm
Altura mesita:	74 cm / 106,5 cm
Dimensiones puerta:	88,2 x 221,4 cm - Reversible
Zona paso libre puerta:	86 cm
Base Fija:	Niveladores de ajuste integrados de fácil acceso interior.

**Materiales**

Estructura:	Perfiles de aluminio extrusionado con unión de piezas de inyección de aleación de Zinc. Pintura electrostática epoxi-poliéster.
Revestimiento exterior:	Bastidores estructurales interiores de los paneles realizados en tubo de acero de 40x20x1,5mm y de 40x30x1,5mm, con aislamiento acústico de PET de 40mm de espesor y una densidad de 2200 gr/m <sup>2</sup> . 2 opciones: - Panel Tapizado sobre tablero aglomerado melamínico de e=10mm con foam de 2mm. - Panel de tablero aglomerado melamínico de e=10mm Puerta y cerramiento trasero en vidrio acústico de 4+4mm no perforado. Puerta con tirador de inyección de aluminio, sin llave y apertura hacia exterior. Cierre magnético.
Revestimiento interior:	2 opciones: - Panel PET ECO. - Panel de tablero aglomerado melamínico de e=10mm con panel PET ECO 9mm y tapizado. Paneles inferiores con rejilla de ventilación de chapa de acero de e=1,5mm
Recubrimiento Techo:	Panel exterior de tablero aglomerado melamínico de e=16 mm. Panel interior de tablero aglomerado melamínico de e=16 mm.
Recubrimiento suelo:	Revestimiento interior tapizado con el tapizado FA beige con espuma acústica en PUR e=2mm. Base de MDF melamínico de e=30 mm y Moqueta de PA de e=5mm con pelo corto, antiestática y antimanchas
Sobremesa:	Mesa de aglomerado melamínico de e=19mm Pata de tubo de acero laminado y decapado de Ø45x1,5 mm.

**Dimensiones**

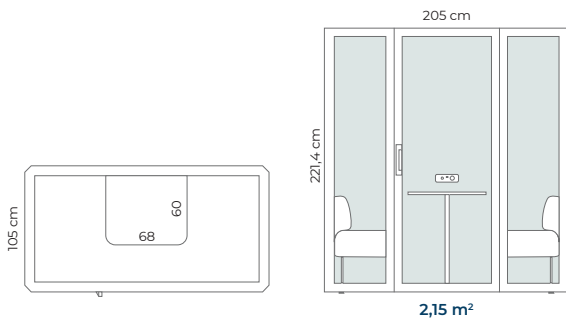

**Opcional**



Soft Seating Qyos



Taburete Qyos



Soporte fijación TV (VESA 100 / 200)

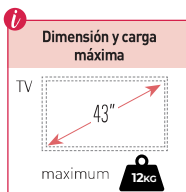

**Información Técnica**

Iluminación:	2 LEDs lineales longitudinales de 8,6W-12V - 520mm; Luz natural de 4000K Activación simultanea junto a ventiladores a través de sensor de presencia.
Ventilación:	2 impulsores en frontal + 4 extractores en techo. Capacidad de extracción 280 m <sup>3</sup> / h = 24 veces/h. Caudal máximo: 66 l/s Normativa DIN 1946 de renovación del aire
Acústica:	Reducción global de discurso - ISO 23351-1:2020 Tipo A (30 -35db)
Conectividad:	1 TC 120v / 220v + USB C + Detector de presencia Conexión exterior a red mediante punto de conexión normalizada. Cable de conexión desde cabina: 2,5 m lineales 0,5 mL hasta conector GST18 + 2 mL de conector a cabeza de enchufe
Soporte TV:	Soporte opcional para fijación de pantallas con sistema universal VESA 100 y 200 + 1 TC 120v / 220v Dimensión max: 43" // Peso max: 12 Kg
Ignifugo:	Elementos certificados B-s1-d0 contra la reacción de fuego - Norma EN 13501-1 + A1:2013

**INFORMACIÓN TÉCNICA - QYOS 400**

**4 PAX**

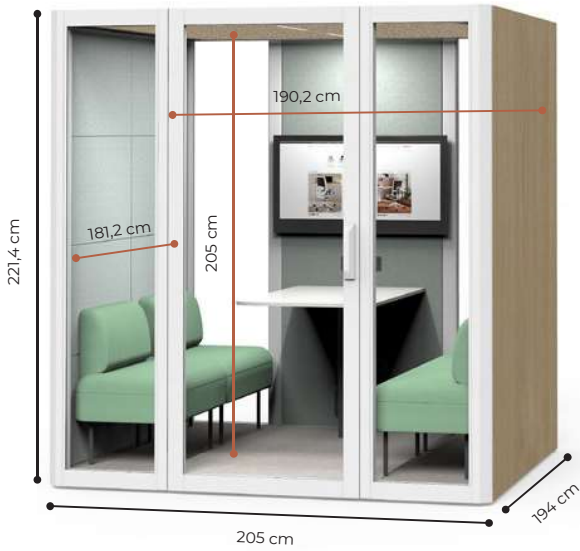

**Dimensiones**

Dimensiones exteriores :	205 x 194 x 221,4 cm
Dimensiones interiores:	190,2 x 181,2 x 205 cm
Superficie de suelo:	3,98 m <sup>2</sup>
Dimensiones mesita:	68 x 120 cm
Altura mesita:	74 cm / 106,5 cm
Dimensiones puerta:	88,2 x 221,4 cm - Reversible
Zona paso libre puerta:	86 cm
Base Fija:	Niveladores de ajuste integrados de fácil acceso interior.

**Materiales**

Estructura:	Perfiles de aluminio extrusionado con unión de piezas de inyección de aleación de Zinc. Pintura electroestática epoxi-poliéster.  Bastidores estructurales interiores de los paneles realizados en tubo de acero de 40x20x1,5mm y de 40x30x1,5mm, con aislamiento acústico de PET de 40mm de espesor y una densidad de 2200 gr/m <sup>2</sup> .
Revestimiento exterior:	2 opciones: - Panel Tapizado sobre tablero aglomerado melamínico de e=10mm con foam de 2mm. - Panel de tablero aglomerado melamínico de e=10mm Puerta y cerramiento trasero en vidrio acústico de 4+4mm no perforado. Puerta con tirador de inyección de aluminio, sin llave y apertura hacia exterior. Cierre magnético.
Revestimiento interior:	2 opciones: - Panel PET ECO. - Panel de tablero aglomerado melamínico de e=10mm con panel PET ECO 9mm y tapizado Paneles inferiores con rejilla de ventilación de chapa de acero de e=1,5mm
Recubrimiento Techo:	Panel exterior de tablero aglomerado melamínico de e=16 mm. Panel interior de tablero aglomerado melamínico de e=16 mm.  Revestimiento interior tapizado con el tapizado FA beige con espuma acústica en PUR e=2mm.
Recubrimiento suelo:	Base de MDF melamínico de e=30 mm y Moqueta de PA de e=5mm con pelo corto, antiestática y antimanchas
Sobremesa:	Mesa de aglomerado melamínico de e=19mm Pata de tubo de acero laminado y decapado de Ø45x1,5 mm.

**Dimensiones**

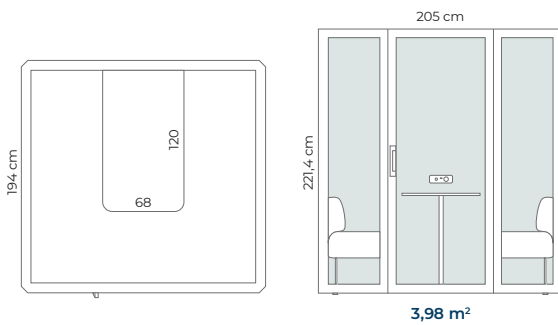

**Opcional**



Soft Seating Qyos



Taburete Qyos



Soporte fijación TV (VESA 100 / 200)

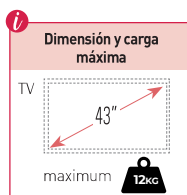

**Información Técnica**

Iluminación:	4 LEDs lineales longitudinales de 8,6W-12V - 520mm; Luz natural de 4000K  Activación simultanea junto a ventiladores a través de sensor de presencia.
Ventilación:	4 impulsores en frontal + 8 extractores en techo. Capacidad de extracción 280 m <sup>3</sup> / h = 24 veces/h. Caudal máximo: 66 l/s Normativa DIN 1946 de renovación del aire
Acústica:	Reducción global de discurso - ISO 23351-1:2020 Tipo A (30 -35db)
Conectividad:	1 TC 120v / 220v + USB C + Detector de presencia Conexión exterior a red mediante punto de conexión normalizada. Cable de conexión desde cabina: 2,5 m lineales 0,5 mL hasta conector GST18 + 2 mL de conector a cabeza de enchufe
Soporte TV:	Soporte opcional para fijación de pantallas con sistema universal VESA 100 y 200 Dimensión max: 43" // Peso max: 12 Kg
Ignifugo:	Elementos certificados B-s1-d0 contra la reacción de fuego - Norma EN 13501-1 + A1:2013

## CARACTERÍSTICAS GENERALES



### VENTILACIÓN

#### Eficiente y silenciosa.

La ventilación del Qyos tiene un caudal de 280 m<sup>3</sup>/h, en completo silencio: 13 dB.



**QYOS 100 / 150**

**QYOS 200**

**QYOS 400**

Impulsores



Extractores



### ACÚSTICA

#### Reducción considerable de la acústica. (ISO 23351)

Todos los modelos Qyos están equipados con paneles acústicos de PET de 40mm.

Nivel global de reducción del discurso: -30, -35 dB.



### DISEÑO ECO - RESPONSABLE

Diseñado con materiales sostenibles y reciclables.

- Recubrimiento en polvo sin emisiones COV's
- Aluminio 100% reciclado
- Tablero MFC y MDF cero formaldehído E05 según UNE EN 717-1
- Cantos de tableros fijados con adhesivos sin contenido en COV's
- Embalajes con cartón 100% reciclado
- Fácil separación de componentes del producto



### ACABADOS

#### Configurable.

Diferentes combinaciones posibles de materiales, colores y accesorios.



### MONTAJE

#### Montaje rápido y sencillo.

Qyos se entrega premontado para un fácil montaje express.



#### GARANTÍA, OPTIMIZACIÓN Y AGILIDAD DE INSTALACIÓN

Diseño estratégico dimensional.  
Accesibilidad y movilidad durante la instalación (Pesos, embalajes y altura POD)  
Sistemas eléctricos y Paneles Premontados

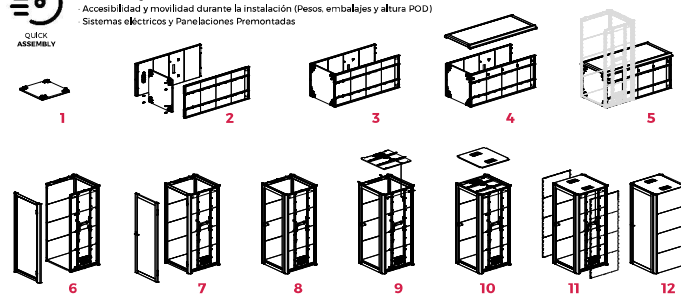

**COMPLEMENTOS OPCIONALES**



Modelo	Taburete Qyos	Soft Seating Qyos
Referencia Modelo	Taburete con elevación de gas y base de peana fija	Soft seating de 4 patas con respaldo
Respaldo		Respaldo inyectado de espuma de corte de 30 kg/m <sup>3</sup> de densidad. Tapizado en tejido de fácil limpieza.
Asiento	Cojín inyectado de espuma. Tapizado en tejido de fácil limpieza de color negro.	Asiento inyectado de espuma de corte de 35 kg/m <sup>3</sup> de densidad. Tapizado en tejido de fácil limpieza.
Estructura Interior		Tablero de fibra de 19 mm
Estructura/Base	Base redonda Ø35 cm fija de plástico Negro.	Base con 4 patas de tubo de acero de Ø20 mm y e=2mm. Acabado Negro.
Mecanismo	Sistema de elevación a gas mediante bomba de gas. El sistema se activa mediante un tirador de goma termoplástica situada bajo el asiento	
Apoyos	Contera de goma antideslizante negra.	Contera de PP negro con fieltro de 6mm antideslizante.
Dimensiones	<p><b>Dimensiones Totales:</b>                      Altura: de 535 a 795 mm                      Anchura: Ø 350 mm                      Profundidad: Ø 350 mm</p> <p><b>Dimensiones Asiento:</b>                      Altura: de 535 a 795 mm                      Anchura: Ø 300 mm                      Profundidad: Ø300 mm</p>	<p><b>Dimensiones Totales:</b>                      Altura: 729 mm                      Anchura: 850 mm                      Profundidad: 540 mm</p> <p><b>Dimensiones Asiento:</b>                      Altura: 432 mm                      Anchura: 850 mm                      Profundidad: 399 mm</p>

## OFERTA DE ACABADOS - CABINA QYOS

### Estructura



### Revestimiento Melamina

#### Revestimiento Exterior

##### Melamina



#### Revestimiento Interior

##### Tapizado AE

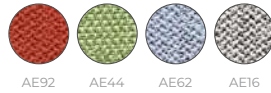

##### Tapizado CM

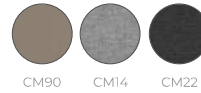

##### Tapizado FA



##### PET



### Revestimiento Tapizado AE

#### Revestimiento Exterior

##### Tapizado AE

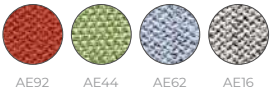

#### Revestimiento Interior

##### Tapizado AE

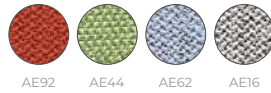

##### PET



### Revestimiento Tapizado CM

#### Revestimiento Exterior

##### Tapizado CM

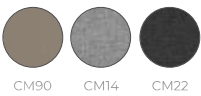

#### Revestimiento Interior

##### Tapizado CM

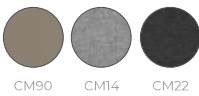

##### PET



### Revestimiento Tapizado FA

#### Revestimiento Exterior

##### Tapizado FA



#### Revestimiento Interior

##### Tapizado FA



##### PET



### Acabados superficie de Mesas

#### Melamina



**OFERTA DE ACABADOS - SOFT SEATING QYOS**

Tapizado AE

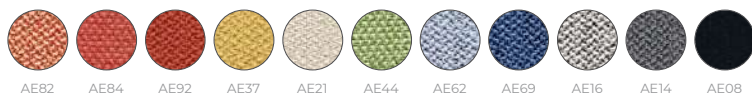

Tapizado AI

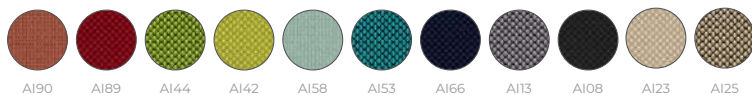

Tapizado CM

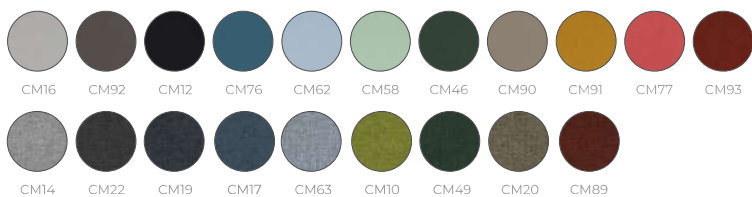

Tapizado FA



**OFERTA DE ACABADOS - TABURETE QYOS**

Tapizado AN

